

# HUUN

Bedienungsanleitung **DE**

Liebe Kunden,  
herzlichen Glückwunsch zum Kauf dieses Produkts. Bitte lesen Sie dieses Handbuch sorgfältig durch und beachten Sie die folgenden Tipps, um Schäden zu vermeiden. Fehlfunktionen, die durch das Ignorieren der Angaben im Benutzerhandbuch entstehen, fallen nicht unter unsere Garantie sowie unsere Verantwortung.

Unser Ziel liegt daran, dass Sie dieses Produkt sicher und hocheffizient verwenden werden. Dieses Produkt wurde in unseren modernen Einrichtungen aufgrund umfassender Qualitätsbedingungen und umweltfreundlich hochgefertigt.

Wir empfehlen dringend, das Benutzerhandbuch sorgfältig durch zu lesen, bevor Sie das Heizgerät betreiben. Bitte bewahren Sie es auf, damit das von Ihnen gekaufte Heizgerät seine Funktionen dauerhaft beibehält und Sie das Gerät auf eine effizienteste Weise bedienen.

#### **HINWEIS:**

Dieses Handbuch wurde allgemein erstellt und gilt für mehrere Modelle. Es tauchen somit einige Funktionen im Handbuch auf, die möglicherweise nicht unbedingt in Ihr Gerät zur Verfügung stehen.

---

## **INHALT**

---

Sicherheitshinweise	3
Installationsanleitung	6
Technische Spezifikationen	7
Montierungsanleitungen	7
Überblick	9
Fernbedienung und Funktionen	10
Heizung Funktionen	13
Reinigung und Pflege	14
Tipps zur Entsorgung	15
Vorschläge für Behebung von Problemen	15

---

## **HERSTELLER**

---

Luxeva Ev Gereçleri San. Ve Tic. Ltd. Şti.

## SICHERHEITSHINWEISE

**DIESE ANWEISUNGEN MÜSSEN SORGFÄLTIG GELESEN UND BEI VERWEISEN AUFBEWAHRT WERDEN.**

**Es wird keine Haftung für Schäden übernommen, die durch Nichtbeachtung der Anweisungen in dieser Bedienungsanleitung entstehen können.**

**Bei der Verwendung von Elektrowerkzeugen sollten stets grundlegende Sicherheitsvorkehrungen getroffen werden, einschließlich der folgenden Anweisungen, um das Risiko von Feuer, Stromschlag und Personenschäden zu verringern:**

- Verwenden Sie dieses Heizgerät nur wie in diesem Handbuch beschrieben. Andere vom Hersteller nicht empfohlene Apps können zu Feuer, Stromschlag oder Verletzungen führen.
- Das Heizgerät ist während des Gebrauchs immer heiß. Aus diesem Grund darf während des Gebrauchs kein Teil des Heizgeräts berührt werden. Außerdem sollte das Heizgerät während des Gebrauchs nicht unbeaufsichtigt bleiben.
- **ACHTUNG:** Wenn Ihr Heizgerät von der mobilen App gesteuert wird und das Heizgerät nicht in Ihrer Sicht liegt, überprüfen Sie bitte nicht in der mobilen App. Andernfalls können Sie in Situationen Gefahren verursachen, die für Sie nicht sichtbar sind (Umkippen des Heizgeräts, Annäherung an einen brennbaren Gegenstand usw.).
- **ACHTUNG:** Es ist gefährlich und verboten, das Heizgerät zu benutzen, wenn es außer Sichtweite liegt.
- **ACHTUNG:** Wenn Ihr Heizgerät von der mobilen App gesteuert wird, wird auf der mobilen App ein Warnungstext angezeigt, wenn das Heizgerät umgekippt wird. In diesem Text wird erwähnt, dass das Heizgerät umgefallen ist und eine Gefahr für die Verwendung darstellt. Wenn Sie auf diese Warnung stoßen, überprüfen Sie unbedingt Ihr Heizgerät. Um das Heizgerät zu starten, müssen Sie das Netzkabel abziehen und wieder einstecken.
- **ACHTUNG:** Da dieses Heizgerät während des Gebrauchs oder unmittelbar nach dem Ausschalten heiß ist, kann es zu unerwünschten Verbrennungen kommen. Besondere Aufmerksamkeit sollte Orten gewidmet werden, an denen Kinder, Menschen mit psychischen Störungen und Menschen mit Verständnisstörungen anwesend sind.
- Vorhänge, Möbel, Holz, Papier, Kleidung, Stoffe, Kissen, Betten, Decken. Entflammbare Materialien, Lebewesen und andere Geräte sollten einen Mindestabstand von 1,5 m zum Heizgerät haben.
- Dieses Heizgerät ist nicht für Personen (einschließlich Kinder) mit körperlichen, sensorischen oder geistigen Behinderungen oder Unerfahrenheit und / oder mangelnder Erfahrung vorgesehen. Diese Personen dürfen dieses Heizgerät nur unter Aufsicht einer für ihre Sicherheit verantwortlichen Person verwenden oder wenn sie in die Bedienung des Heizgeräts eingewiesen wurden.
- Wenn das Heizgerät nicht verwendet wird, sollte der Netzstecker immer abgezogen werden.
- Überprüfen Sie das Netzkabel und den Stecker regelmäßig auf Verschleiß oder Beschädigung. Betreiben Sie das Heizgerät nicht mit einem beschädigten Netzkabel oder einer losen Steckdose. Niemals betreiben, wenn das Heizgerät beschädigt, heruntergefallen oder in irgendeiner Weise beschädigt ist. Wenden Sie sich an den autorisierten Service.
- Bewegen Sie das Heizgerät nicht, während es in Betrieb ist
- Ändern oder versuchen Sie nicht, Teile dieses Heizgeräts zu verändern.
- Dieses Heizgeräts ist nicht für den Einsatz in Badezimmern, Wäschebereichen und ähnlichen Bereichen vorgesehen.
- Das Heizgerät darf nicht in einer Badewanne oder an einem Ort mit Wasser installiert werden, in den sie fallen kann.
- Das Heizgerät sollte längere Zeit keinen äußeren Witterungsbedingungen ausgesetzt werden.
- Berühren Sie das Netzkabel oder den Stecker nicht mit nassen oder feuchten Händen.
- Verwenden Sie kein Heizkabel, keinen Teppich usw. Rollen Sie nicht unter oder decken Sie Materialien ab. Führen Sie das Kabel nicht unter Möbeln oder Geräten. Verlegen Sie das Kabel so, dass niemand stolpern kann, und halten Sie es von Menschenmassen fern.
- Wickeln Sie das Netzkabel nicht um das Heizgerät.
- Verwenden Sie keine Verlängerungskabel, um eine Überhitzung zu vermeiden. Andernfalls kann es zu einem Brand kommen. Wenn Sie ein Verlängerungskabel verwenden müssen, stellen Sie sicher, dass es für das Heizgerät geeignet ist.
- Es wird empfohlen, das Heizgerät in Installationen mit Leckstrom und Überstromrelais zu verwenden.

## SICHERHEITSHINWEISE

---

- Stellen Sie sicher, dass das Heizgerät im gesamten Netz ordnungsgemäß geerdet ist. Verwenden Sie nur ordnungsgemäß geerdete Steckdosen.
- Um das Netzkabel des Heizgeräts von der Steckdose zu trennen, schalten Sie das Heizgerät zuerst aus, fassen Sie den Stecker richtig an und dann ziehen Sie ihn aus der Steckdose. Ziehen Sie nicht das Kabel des Heizgeräts. Verwenden Sie zum Ausschalten des Heizgeräts den Ausschaltknopf und danach ziehen Sie den Netzstecker aus der Steckdose.
- Lassen Sie keine Fremdkörper in die Lüftungsöffnungen eindringen, da diese einen elektrischen Schlag oder Brand verursachen oder das Heizgerät beschädigen können.
- Greifen Sie niemals in den Heizkörper mit der Hand oder einem Gegenstand das Heizelement, Berühren Sie das Heizgerät oder den Stecker nicht gleich nach dem Gebrauch. Dies kann zu Verbrennungen, Feuer oder Stromschlag führen.
- **WARNUNG:** Um eine Brandgefahr zu verringern, halten Sie Textilien, Vorhänge oder andere brennbare Materialien mindestens 1 Meter vom Luftauslass entfernt.
- Blockieren Sie nicht die Lufteinlässe, um einen Brand zu vermeiden. Decken Sie das Heizgerät nicht ab, da dies zu Überhitzung führen kann. Verwenden Sie das Gerät nicht zum Trocknen von Gegenständen wie Kleidung etc. und nicht zum Erhitzen von Tieren, Pflanzen. Bewahren Sie das Heizgerät dort auf, wo die Öffnungen verstopfen können wie z. B. Kissen, Matratze usw. Stellen Sie das Gerät nicht auf weichen Oberflächen.
- Im Inneren des Heizgeräts befinden sich Teile, die heiß sind und Lichtbögen oder Funken verursachen können. Nicht in Bereichen verwenden, in denen Benzin, Farbe oder brennbare Flüssigkeiten, brennbares Pulver verwendet oder gelagert werden.
- Stecken Sie das Heizgerät immer direkt in eine Steckdose. Verwenden Sie niemals ein Verlängerungskabel oder einen beweglichen Stromanschluss (Steckdose / Mehrfachsteckdose).
- Stellen Sie das Heizgerät nicht unter eine Steckdose. Andernfalls kann sich die Steckdose erwärmen und ein Feuer verursachen.
- Überprüfen Sie vor dem Betrieb des Heizgeräts, ob die auf dem Produktetikett angegebene Spannung der lokalen Netzspannung entspricht.
- Stellen Sie immer sicher, dass das Heizgerät an eine geprüfte Steckdose angeschlossen ist, die für den Außenbereich geeignet ist.
- Das Heizgerät muss von einer autorisierten Person installiert werden, damit Schalter und andere Bedienelemente nicht berührt werden.
- Diese Heizung ist nur für den Hausgebrauch bestimmt und darf nicht für vertragliche Zwecke kommerziell verwendet werden.
- Jede vom Hersteller nicht empfohlene alternative Verwendung kann zu Feuer, Stromschlag oder Verletzungen führen.
- Achten Sie darauf, dass Sie kein Material (Kabel, Stecker usw.) in das Heizgerät einbringen.
- Sie sollten dieses Heizgerät nicht mit einem Programmierer, einem Timer, einer separaten Fernbedienung oder einem anderen Gerät steuern, das das Heizgerät automatisch einschaltet. Wenn das Heizgerät bei Fernbedienung umgekippt, abgedeckt oder nicht ordnungsgemäß platziert wird, besteht Brandgefahr.
- Installieren Sie das Heizgerät nicht direkt unter einer festen Steckdose oder einem Anschlusskasten.
- **ACHTUNG:** Der Heizkörper und die vordere Abdeckung können während des Gebrauchs heiß werden. Bewegen Sie das Heizgerät während des Gebrauchs nicht. Warten Sie bis das Heizgerät vollständig abgekühlt ist. Stellen Sie sicher, dass das Netzkabel nicht angeschlossen ist. Dann bewegen Sie es.
- Wenn das Heizgerät läuft, sollte das Heizelement nicht nach oben zeigen. Es sollte immer zum zu beheizenden Bereich zeigen.
- Stellen Sie sicher, dass sich keine brennbaren Gegenstände wie Vorhänge, Zelte, Fahnen, Kunststofffolien usw. aufgrund von Wind oder anderen Umwelteinflüssen in der Nähe des Heizgeräts befinden.
- **ACHTUNG:** Berühren Sie das Heizgerät nicht während des Betriebs. Es kann einige Verbrennungen verursachen.
- Bei Missbrauch besteht die Gefahr eines Stromschlags und / oder einer Brandgefahr. In solchen Fällen sollte das Heizgerät ausgeschaltet und der Netzstecker sofort entfernt werden.
- Verwenden Sie das Heizgerät an Orten, an denen Steckdosen leicht zugänglich und gut belüftet sind.
- Stecken Sie das Netzkabel in eine 220-240-V-Steckdose mit Erdungsklemme. Wenn das Heizgerät für 110 V geeignet ist, schließen Sie den Heizungsstecker an eine 110 V-Steckdose mit Erdungsklemme an.

---

## SICHERHEITSHINWEISE

---

- Bevor Sie das Gerät bewegen oder daran arbeiten, ziehen Sie den Stecker aus der Steckdose. Erstens lassen Sie das Gerät vor der Reinigung abkühlen. Reinigung und Benutzerwartung dürfen nur von Erwachsenen und bewussten Personen durchgeführt werden.
- Bewahren Sie das Heizgerät außerhalb der Reichweite von Kindern auf. Lassen Sie Kinder niemals mit dem Heizgerät allein, um sie vor den Gefahren von Elektrogeräten zu schützen. Stellen Sie bei der Auswahl eines Platzes für Ihr Heizgerät so ein, dass Kinder keinen Zugang zum Gerät haben. Verhindern Sie, dass Kinder mit dem Heizgerät spielen. Halten Sie Haustiere von dem Heizgerät fern.
- Der Schutzkäfig schützt Kinder oder nicht resistente Personen nicht vollständig. Überprüfen Sie ihn sorgfältig.
- Wenn Sie sich über die Sicherheit Ihres Heizgeräts nicht sicher sind, verwenden Sie das Heizgerät nicht.
- Schalten Sie bei Donner oder Blitz das Heizgerät aus und ziehen Sie das Netzkabel ab.
- Betreiben Sie das Heizgerät nicht, wenn Schäden oder Anzeichen einer Fehlfunktion spontan auftreten.
- Versuchen Sie nicht, elektrische oder mechanische Funktionen an diesem Heizgerät zu reparieren oder einzustellen. Das Heizgerät enthält keine vom Benutzer zu wartenden Teilen. Bitte wenden Sie sich zur Wartung und Reparatur an den Kundendienst oder einen qualifizierten Elektriker.
- **ACHTUNG:** Wenn Ihr Heizgerät über WLAN oder eine Fernbedienung gesteuert wird, erkennt die Kippsicherheitsensor die Neigung in allen Richtungen X-Y-Z-Achsen. Diese gewährleistet eine Einstellung des Geräts nach dem gewünschten Winkel. Sie müssen den Winkel einstellen, wenn das Netzkabel nicht eingesteckt ist. Danach kann das Netzkabel in die Steckdose gesteckt werden. Sobald das Netzkabel in die Steckdose eingesteckt ist, akzeptiert das Gerät (unabhängig vom Winkel) die Position als Startpunkt (Nullpunkt).
- Wenn der Startpunkt (Nullpunkt) des Heizgeräts falsch eingestellt ist, ziehen Sie den Stecker aus der Steckdose und stellen Sie die Position und den Winkel des Heizgeräts neu ein. Dann stecken Sie ihn wieder ein.
- **VORSICHT:** Es besteht die Gefahr, wenn Sie sich nicht vor Ihrem Heizgerät befinden und Ihr Heizgerät an Strom angeschlossen ist. Beim Umdrehen des Heizgeräts werden, in dem Fall, der Winkel und die Position als Startpunkt (Nullpunkt) mit dem momentanen elektrischen Rücklauf wahrgenommen. Wenn Sie dann die Fernheizung mit Ihrem Mobiltelefon einschalten, besteht ein Risiko. Wenn Sie sich nicht an Ihr Heizgerät befinden, kann ein brennbarer Gegenstand (lebend oder nicht lebend) vor oder auf das Heizgerät gelangen. Wenn Sie nicht sicher sind, ob sich Ihr Heizgerät in einem sicheren Zustand befindet, steuern Sie es nicht fern.

### Hinweise zur Reparatur

- Reparaturen sollten von qualifizierten Fachleuten durchgeführt werden, damit Strom bereitgestellt wird.
- Wenn Reparaturen erforderlich sind, wenden Sie sich an den Kundendienst oder einen geeigneten Elektriker.
- Unsachgemäße Reparaturen können den Benutzer gefährden.
- Fehlfunktionen / Schäden am Heizgerät, die durch Änderungen, Unfälle, Missbrauch, Fahrlässigkeit oder unsachgemäße Wartung verursacht wurden, fallen nicht unter die Garantie.
- Im Einklang mit unserer Politik der kontinuierlichen Produktentwicklung behalten wir uns das Recht vor, Produkt- und Dokumentationsspezifikationen ohne vorherige Ankündigung zu ändern.

## INSTALLATIONSANLEITUNG



### WARNUNG: Brandgefahr

Installieren Sie das Heizgerät nicht in der Nähe von Objekten wie Vorhängen, Holz, Stoff, Möbel oder von brennbaren Materialien...usw.



### WARNUNG: Heizungselektrikstromkreis

Für die Pergola müssen der Motorstromkreis und der Heizungselektrikstromkreis separat verlegt werden.

**ACHTUNG:** Wenn Ihr Heizgerät mit einer mobilen App gesteuert wird, sollte es an Orten mit hoher WLAN-Signalstärke verwendet werden.

- Dieses Heizgerät muss von einem qualifizierten Elektriker installiert werden. Die Eignung aller Anschlüsse und elektrischen Leitungen sollte überprüft werden. Die einschlägigen Vorschriften der Energieversorgungsunternehmen und die regionalen Bauvorschriften sind zu beachten.
- Stellen Sie vor und während der Installation sicher, dass das Heizgerät nicht angeschlossen ist.
- Das Heizgerät kann horizontal oder vertikal montiert werden. Bei einer vertikalen Montage sollte die Seite der Digitalanzeige unten bleiben.
- Bei der Installation an einer Wand oder Decke muss sich das Heizgerät in einer Mindesthöhe von 1,8 m über dem Boden befinden.
- Wenn Sie das Heizgerät horizontal an der Wand oder Decke montieren, stellen Sie es nicht in einem Winkel über 90 Grad oder unter 45 Grad auf.
- Wenn der Montagewinkel des Heizgeräts vertikal oder nahezu vertikal ist, sollte sich das Netzkabel immer unter dem Heizgerät befinden.
- Während des Gebrauchs des Heizgeräts kommt es zu einem gewissen Temperaturanstieg im Heizkörper. Lassen Sie daher niemals das Netzkabel den Heizkörper berühren. Halten Sie das Netzkabel vom Heizgerät fern.
- Installieren Sie das Heizgerät nicht auf der Oberfläche brennbarer Materialien.
- Bei der Installation des Heizgeräts sollte der Abstand zwischen dem Heizgerät und der Oberfläche des brennbaren Materials immer sicher sein. Es sollte den Sicherheitsabstand nicht unterschreiten.
- Der Standort des Heizgeräts muss mindestens 0,5 m von der Decke und der angrenzenden Wand entfernt sein. Zwischen beiden Objekten, Wand mit dem Heizgerät usw., muss einen Mindestabstand von 0,5 m von beiden Seiten bestehen.
- Überprüfen Sie regelmäßig die elektrischen Anschlüsse Ihres Heizgeräts.
- Stellen Sie sicher, in der Installationsstelle, dass sich keine Kabel oder Wasserleitungen in der Oberfläche befinden, bevor Sie die Oberfläche bohren.
- Das Heizgerät muss an der vom Hersteller bereitgestellten Montagehalterung montiert werden. Es dürfen keine anderen Montagegeräte verwendet werden.
- Entfernen Sie alle Verpackungsmaterialien. Überprüfen Sie das Netzkabel und den Stecker des Heizgeräts auf Anzeichen von Beschädigungen.
- Achten Sie auf den Montageort und alle Montagematerialien (Dübel, Schrauben usw.). Stellen Sie sicher, dass sie geeignet und robust genug sind, um das Heizgerät zu installieren und dauerhaft zu halten.
- Vor der Installation müssen die in den Abbildungen (in dieser Broschüre) angegebenen Mindestabstände und Neigungswinkel für die sichere Montage unbedingt eingehalten werden.
- Achten Sie darauf, dass die Installation des Heizgeräts nicht übermäßig belastet wird.
- Befestigen Sie zuerst die Montagehalterung an einer sicheren und festen Wand. Stellen Sie sicher, dass der Installationsort und die Materialien sicher sind.
- Stellen Sie den gewünschten Winkel ein und ziehen Sie alle Schrauben fest an. Überprüfen Sie regelmäßig die Verbindung der Schrauben. Mechanischer Druck oder Schwingungen aufgrund von Wind oder Regen können zu einem Lösen der Schrauben führen.
- Stecken Sie das Netzkabel ein und starten Sie das Heizgerät mit der Fernbedienung. Beobachten Sie dann, ob das Heizgerät innerhalb der ersten 10-15 Minuten ordnungsgemäß funktioniert.
- Wenn Ihr Heizgerät mit einer mobilen App gesteuert werden kann, können Sie sie über WLAN steuern, indem Sie die Installationsschritte der mobilen App beobachten.

## TECHNISCHE SPEZIFIKATIONEN

### WANDMONTIERTES MODELL

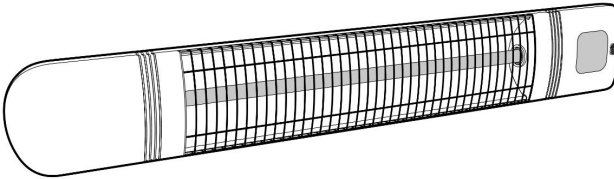

MODELL	Größe (mm)	Maximale Leistung	Spannung / Frequenz	Steuerung	Stärke des Schutzes	P1/P2/P3/P4/P5/P6 Stärke Werte
AURA BLACK AURA WHITE	940x129x73	2500 W	220-240 V ~ / 50-60 Hz	Fernbedienung	IP 55	1000W/1300W/1700W/ 2000W/2250W/2500W

## MONTAGENANLEITUNG

### Wandmontierte Modelle

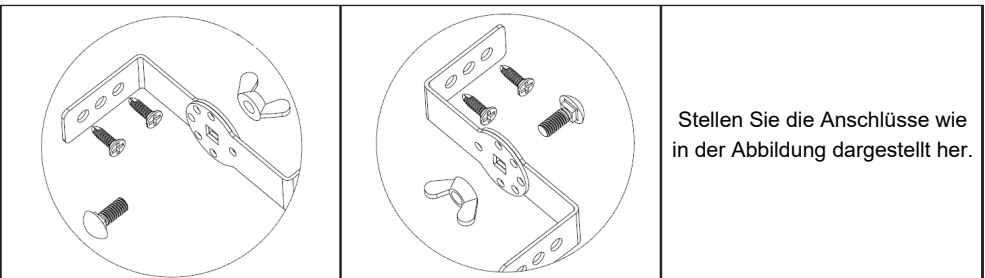
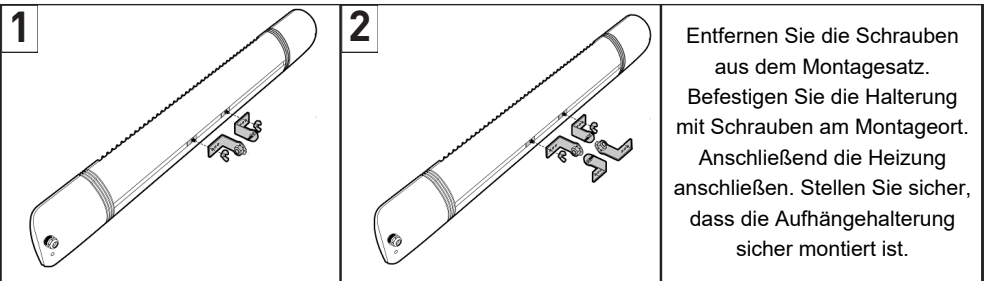
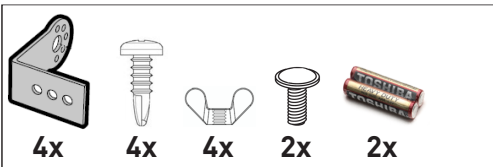

## MONTAGENANLEITUNGEN

### Montage des Wandmodells

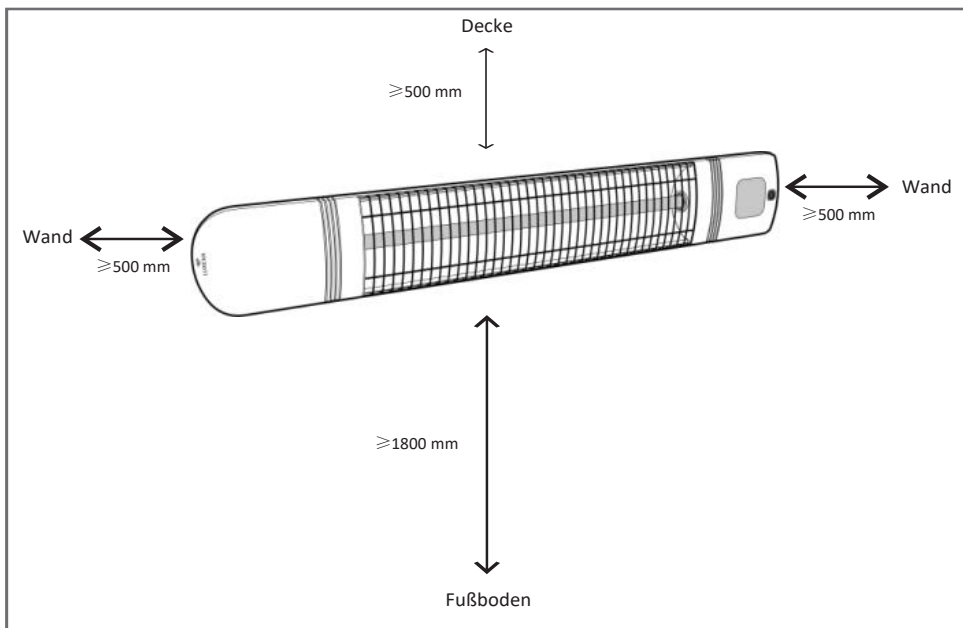
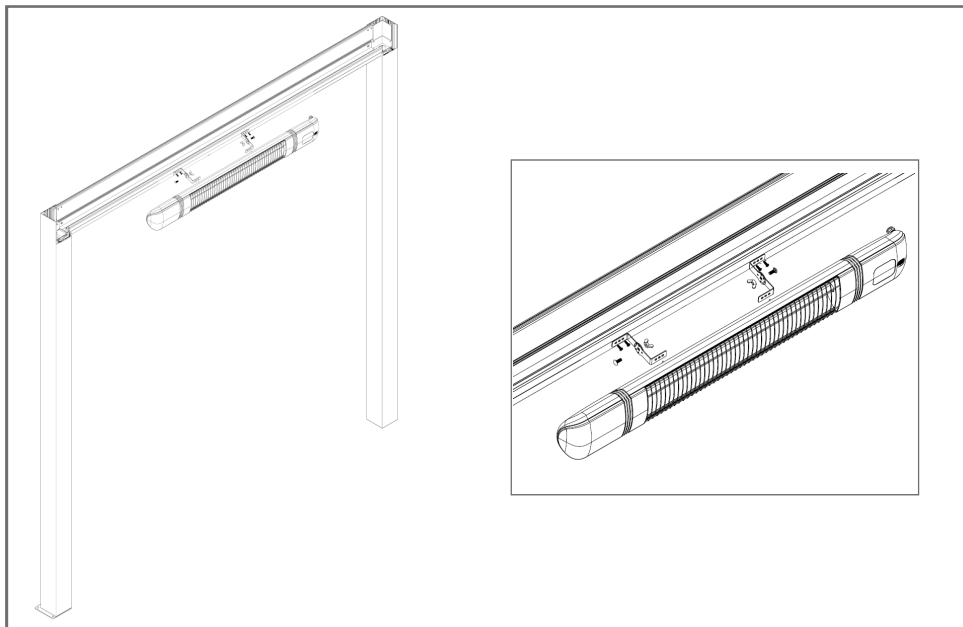

## ÜBERBLICK

BILDSCHIRM

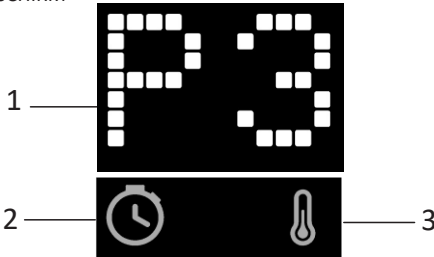

### 1- Digitalanzeige:

Dies ist ein Bildschirm, auf dem die Werte und Warnzeichen auf den Bildschirmen Programm, Thermostat und Timer angezeigt werden.

### 2- Timer-Symbol:

Es ist das Warnungssymbol, indem es ein blaues Licht einschaltet, wenn der Timer aktiviert ist. Das blaue Licht leuchtet nicht, wenn der Timer inaktiv ist. Während der Wi-Fi-Reset-Vorgang blinkt, blinkt das Timer-Symbol, bis der Vorgang abgeschlossen ist. Wenn der Vorgang abgeschlossen ist, wird das Timer-Symbol deaktiviert.

### 3- Thermostat-Symbol:

Es ist das Symbol, das durch Einschalten eines roten Lichts bei Aktivierung des Thermostats warnt. Das rote Licht geht nicht an, wenn der Thermostat inaktiv ist.

**Achtung:** Das Thermostatsymbol leuchtet 5 Sekunden lang auf ab dem Moment, in dem das Heizgerät angeschlossen ist. In dieser Situation heißt es: "Wi-Fi kann zurückgesetzt werden, bis das rote Licht aufleuchtet. Sobald das Licht ausgeschaltet ist, kann das Wi-Fi nicht zurückgesetzt werden."

## WARNHINWEISE

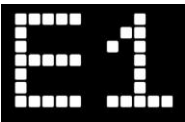

Das Heizgerät hat Überhitzung Sicherheit. Bei Überhitzung fällt der Heizspiegel zunächst auf P1 ab. Wenn die Überhitzung erneut anhält, warnt das Heizgerät und schaltet sich aus. In der Zwischenzeit werden Fehlerinformationen (E1) auf dem Bildschirm des Heizgeräts angezeigt. Wenn es von einer mobilen App gesteuert wird, wird auf dem Anwendungsbildschirm ein Warnungstext angezeigt. Überprüfen Sie in solchen Fällen unbedingt das Heizgerät. Steuern Sie das Heizgerät nicht mehr fern. Sie müssen das Netzkabel abziehen und wieder einstecken, um das Heizgerät neu zu starten.

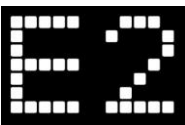

Wenn das Heizgerät 12 Stunden lang ununterbrochen arbeitet, werden Warninformationen (E2) auf einem Display angezeigt. Danach schaltet sich das Heizgerät aus. Überprüfen Sie in solchen Fällen Ihres Heizgeräts und steuern Sie das Heizgerät nicht mehr fern. Sie müssen das Netzkabel abziehen und wieder einstecken, um das Heizgerät neu zu starten.



Wenn das Heizgerät umgedreht oder geschüttelt wird, werden Warninformationen (E3) auf seinem angezeigt und das Heizgerät wird ausgeschaltet. Wenn es von einer mobilen App gesteuert wird, wird auf dem Anwendungsbildschirm ein Warnungstext angezeigt. Überprüfen Sie in solchen Fällen unbedingt das Heizgerät und steuern Sie die Heizung nicht mehr fern. Sie müssen das Netzkabel abziehen und wieder einstecken, um das Heizgerät neu zu starten.

### Überblick

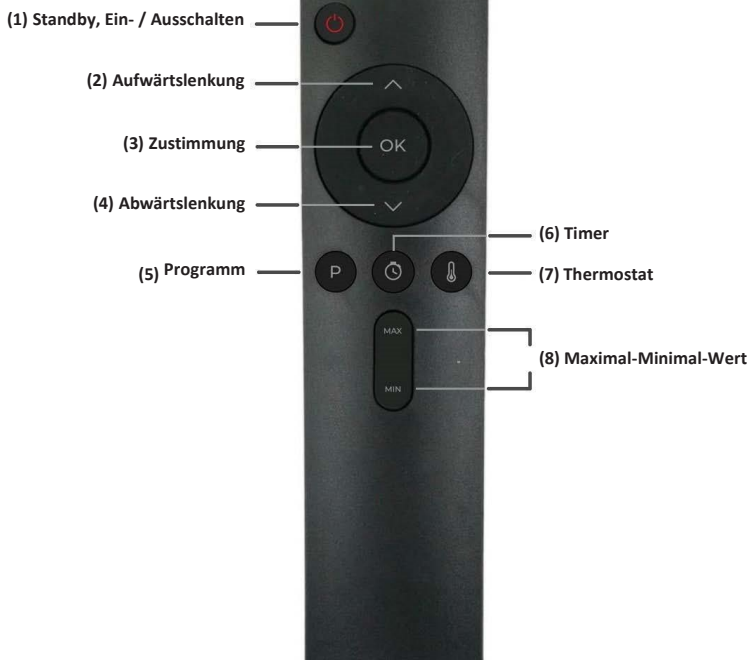

### Batteriefach



- Richten Sie es mit der Fernbedienung auf den Bildschirm.
- Bei starker Beleuchtung oder Sonneneinstrahlung funktioniert die Fernbedienung möglicherweise nicht aus der Ferne. Verwenden Sie in diesem Fall die Fernbedienung in der Nähe des Heizgeräts.
- Wenn Sie eine Funktion mit der Fernbedienung auswählen, müssen Sie sich vor der Heizung befinden.
- Wenn die Fernbedienung längere Zeit nicht benutzt wird, entfernen Sie bitte den Akku, um Leckagen und Beschädigungen zu vermeiden.
- Achten Sie darauf, dass kein Wasser oder Flüssigkeiten in die Fernbedienung gelangen. Verwenden Sie 2 AAA-Batterien für die Fernbedienung.

---

## FERNBEDIENUNG UND FUNKTIONEN

---

### (1) Standby, Ein- / Ausschalten

Mit dieser Taste kann das Heizgerät ein- und ausgeschaltet werden (unter allen Bedingungen).



---

### (2) Aufwärtslenkung

Mit dieser Taste wird der auf dem Hauptbildschirm, dem Timer-Bildschirm und dem Thermostat-Bildschirm einzustellende Wert (mit jedem Tastendruck) um eine Stufe erhöht.

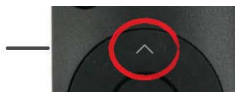

---

### (3) Abwärtslenkung

Diese Taste verringert den einzustellenden Wert auf dem Hauptbildschirm, dem Timer-Bildschirm und dem Thermostat-Bildschirm (bei jedem Drücken) um 1 Stufe.



---

### (4) Bestätigung

Mit dieser Schaltfläche können Sie den gewünschten Wert bestätigen, der auf den Bildschirmen Thermostat und Timer ausgewählt werden soll.



---

### (5) Programm

Mit dieser Schaltfläche können Sie zum Programmbildschirm wechseln. Die Temperaturstufe kann mit den Auf-Ab-Pfeiltasten auf dem Programmbildschirm zwischen P1-P2-P3-P4-P5-P6 eingestellt werden

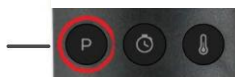

## FERNBEDIENUNG UND FUNKTIONEN

### (6) Timer

Mit dieser Taste wird das Heizgerät auf den Timer-Bildschirm geschaltet. Bei der ersten Eingabe wird "0H" auf den Bildschirm geschrieben. Der Timer kann mit der Taste "OK" und den Pfeiltasten nach oben zwischen 0H-1H -...- 9H eingestellt werden. Wenn der Timer aktiv ist, leuchtet ein blaues Licht auf dem Bildschirm. Wenn Sie den Timer-Bildschirm erneut aufrufen, wird die verbleibende Zeit in Stunden angezeigt. Um eine neue Zeiteinstellung vorzunehmen, muss eine der Aufwärts-Abwärts-Richtungstasten gedrückt, der gewünschte Stundenwert

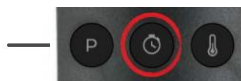

ausgewählt und die "OK" -Taste gedrückt werden. Wenn die eingestellte Zeit abgelaufen ist, schaltet sich das Heizgerät aus und gibt einen Warnton aus. Um den Timer abzubrechen, müssen Sie die Option "0H" bestätigen.

### (7) Thermostat

Mit dieser Taste wird das Heizgerät auf den Thermostatbildschirm geschaltet. Wenn Sie diesen Bildschirm zum ersten Mal aufrufen, wird die Nummer "24" angezeigt. Dies ist ein Temperaturwert. Mit den Pfeiltasten nach oben und unten kann mit der Taste "OK" ein Temperaturwert zwischen 18 und 37 ° C eingestellt werden. Es wird versucht, die Temperatur der Umgebung, in der sich das Heizgerät befindet, an den eingestellten Wert anzupassen. Wenn der Thermostat aktiv ist, leuchtet das rote Licht auf dem Display und kann eine Programmeinstellung vorgenommen werden. Wenn Ihr Heizgerät die eingestellte Temperatur erreicht, schaltet es sich selbst ab. Sinkt die eingestellte Temperatur um 2 ° C, wird mit der gleichen Programmstufe weitergearbeitet. Wenn der Thermostat aktiv ist, wird der eingestellte Wert bei der Eingabe auf den Bildschirm geschrieben. Auch hier kann man mit den Pfeiltasten nach oben und unten einen anderen Wert eingestellt werden. Um den aktiven Thermostat aufzuheben, reicht es aus, den Wert "XX" vor dem Wert "18" oder nach dem Wert "37" zu wählen.

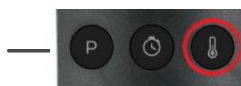

### (8) Maximal-Minimal-Wert

Mit diesen Schaltflächen können Sie auf jedem Bildschirm den Maximal- oder Minimalwert erreichen. Wenn die Taste "MAX" gedrückt wird, erreicht sie den höchsten Wert auf dem Bildschirm. Wenn die Taste "MIN" gedrückt wird, erreicht sie den niedrigsten Wert auf dem Bildschirm. Diese Funktion bietet zusätzliche Benutzerfreundlichkeit an.



## HEIZFUNKTIONEN



**WARNUNG:** Gefahr von Personenschäden

Dieses Heizgerät ist nicht mit einem Raumtemperaturregler ausgestattet.

Verwenden Sie es nicht in Bereichen, in denen Personen den Raum nicht allein verlassen können. Es sei denn, es wird ständig überwacht.

1. Um das Heizgerät zu starten, stellen Sie zuerst den Winkel und die Position des Heizungskörpers ein. Die Position des Heizgeräts wird somit akzeptiert, sie ab dem Moment des Einschaltens 0 (Null) beträgt. Dementsprechend wird die Kippsicherheit nach einem bestimmten Winkel aktiviert. Ziehen Sie das Netzkabel ab, um den 0-Punkt (Nullpunkt) zu korrigieren. Schließen Sie dann das Netzkabel wieder an die Steckdose an, nachdem Sie die richtige Position sichergestellt haben. Auf diese Weise arbeitet das Heizgerät in der richtigen Position und aktiviert die Umkippsicherung in der falschen Position.
2. Sie können das Heizgerät mit der Funktionstaste oder der Fernbedienung bedienen. Um das Heizgerät mit der Fernbedienung ein- oder auszuschalten, reicht es aus, die Taste "Ein / Aus" zu drücken.
3. Beim ersten Start wird "P1" auf den Bildschirm geschrieben. Dies bedeutet "Heizstufe 1.". Dieser Bildschirm wird auch als "Programm"-Bildschirm bezeichnet. Mit der Taste "P" auf der Fernbedienung gelangen Sie auch zum Bildschirm "Programm". Auf diesem Bildschirm können Sie die Heizstufe von P1 bis P6 mit den Pfeiltasten nach oben und unten einstellen.
4. Mit der Timer-Funktion können Sie einen Timer zwischen 1 und 9 Stunden einstellen. Nach Ablauf der eingestellten Zeit schaltet sich das Heizgerät automatisch aus und gibt einen Warnton aus. Während der Timer aktiv ist, wird die verbleibende Zeit beim ersten Eintrag im Timer-Bildschirm angezeigt.
5. Mit der Thermostاتفunktion kann das Heizgerät im Thermostatmodus verwendet werden, indem ein Temperaturwert zwischen 18 und 37 ° eingegeben wird. Wenn der relevante Temperaturwert erreicht ist, arbeitet das Heizgerät selbst bei P1. Nachdem die Temperatur um 2 ° gefallen ist, wird ein Zyklus eingegeben, um den alten Wert wieder zu erreichen. Während der Thermostat aktiv ist, wird der zuletzt aufgezeichnete Temperaturwert angezeigt, wenn Sie den Thermostatbildschirm zum ersten Mal aufrufen.
6. Das Heizgerät hat Umkippsicherheit. Stellen Sie die Position und den Winkel des Heizungskörpers gut ein, bevor Sie das Netzkabel des Heizgeräts an die Steckdose anschließen. Denn ab dem Moment, in dem Sie den Stecker in die Steckdose stecken, erkennt er seine Position und seinen Winkel als Ausgangspunkt. Um den Startpunkt des Heizgeräts neu zu definieren, müssen Sie es ausstecken und wieder einstecken.
7. Wenn das Heizgerät keine Fernbedienung hat, können Sie sie mit der Funktionstaste am Gehäuse bedienen. Nach dem Einschalten erhöht sich der Heizpegel bei jeder Betätigung der Funktionstaste um einen Schritt. Wenn Sie nach der Heizstufe P6 die Funktionstaste erneut betätigen, schaltet sich das Heizgerät aus.
8. Das Heizgerät ist überhitzt. Bei Überhitzung fällt der Heizpegel zunächst auf P1 ab. Wenn die Überhitzung erneut anhält, warnt das Heizgerät und schaltet sich aus. Sie müssen den Netzstecker ziehen und wieder einstecken, um das Heizgerät wieder einzuschalten.
9. Wenn das Heizgerät 12 Stunden ununterbrochen arbeitet, schaltet es sich automatisch aus und gibt einen Warnton aus. Um das Heizgerät wieder einzuschalten, müssen Sie es ausstecken und wieder einstecken.

---

## REINIGUNG UND PFLEGE

---

- Trennen Sie das Heizgerät von der Stromversorgung. Reinigen Sie es nicht vor dem Abkühlen, um Verbrennungen zu vermeiden! Stellen Sie sicher, dass der Hauptkörper des Heizgeräts sauber und trocken ist.
- Das Einzige, was gereinigt werden muss, ist die Außenfläche des Heizgeräts.
- Verwenden Sie zum Reinigen des Heizgeräts keine starken Schleifmittel oder Lösungsmittelreiniger, da dies die Kunststoffteile beschädigen kann. Wischen Sie die Außenseite des Heizgeräts mit einem ausgewrungenen und feuchten Tuch ab.
- Wenn sich Staub oder Schmutz im Heizgerät oder um die Elemente herum angesammelt hat, lassen Sie das Heizgerät von einem autorisierten Kundendienst reinigen. Betreiben Sie das Heizgerät in dieser Situation nicht.
- Nehmen Sie das Heizgerät bei Nichtgebrauch aus der Einbaulage und bewahren Sie es vorsichtig an einem sicheren, trockenen Ort außerhalb der Reichweite von Kindern auf. Wenn Sie das Heizgerät längere Zeit nicht in feuchten Umgebungen (z. B. am Meer oder am Meer) oder in Gebieten mit hohem Luftsalzgehalt verwenden, reinigen, trocknen und lagern Sie es in einer sicheren Verpackung. Reinigen Sie das Heizgerät nach längerer Lagerung vollständig.
- Berühren Sie das Heizelement nicht mit den Fingern, da Fingerabdrücke die Lebensdauer des Heizelements beeinträchtigen können. Wischen Sie die Fingerabdrücke bei versehentlicher Berührung mit einem weichen Tuch mit Alkohol ab und trocknen Sie sie ab.
- Versuchen Sie nicht, elektrische oder mechanische Funktionen an diesem Heizgerät zu reparieren oder einzustellen. Im Inneren des Heizgeräts befinden sich keine vom Kunden zu wartenden Teile.
- Das Heizgerät enthält keine vom Benutzer zu wartenden Teilen. Wenn das Produkt beschädigt oder defekt ist, muss es an den Hersteller oder seinen Vertreter zurückgesandt werden.
- Reflektor (reflektierender Spiegel) und Widerstandskontamination sollten vom Benutzer mindestens einmal im Monat überprüft werden. Wenn es verschmutzt ist, sollten die Reinigungs- und Wartungsanweisungen befolgt werden.
- Abhängig vom Staubgehalt in der Verwendungsumgebung sollten die genannten Überprüfungen häufiger durchgeführt werden.
- Netzkabel und Stecker sollten während der Reinigung des Geräts überprüft werden. Wenn sich das Netzkabel oder der Stecker verformt, wenden Sie sich an den autorisierten Kundendienst.
- Während der Reinigung des Geräts sollte die Verformung von Reflektor, Draht und Gehäuse visuell überprüft werden. Bei Verformungen sollte der autorisierte Kundendienst aufgefördert werden, was zu tun ist.
- Es wird empfohlen, den Reflektor alle zwei Jahre zu wechseln, damit das Gerät effizienter funktioniert. Der Reflektor sollte durch einen autorisierten Kundendienst ersetzt werden. Die Sauberkeit des Reflektors stellt sicher, dass die Heizleistung des Geräts maximal ist.
- Wenn der Reflektor (reflektierender Spiegel) und der Widerstand verschmutzt sind, sollte der Schutzgitterdraht des Geräts nach Möglichkeit von außen mit trockener Luft gereinigt werden.
- Die Außenfläche des Geräts sollte mit einem weichen Baumwolltuch oder einer weichen Bürste gereinigt werden.
- Reinigen Sie Ihr Gerät nicht mit Dampfreinigern.
- Halten Sie das Netzkabel vom Wasser fern, um es vor Stromschlägen und lebensbedrohlichen Ereignissen zu schützen. Lassen Sie kein Wasser oder andere Flüssigkeiten mit dem Stecker oder einem Teil des Geräts in Kontakt kommen.

---

## TIPPS ZUR ENTSORGUNG

---



Gemäß der europäischen Abfallverordnung 2012/19 / EU weist dieses Symbol auf dem Produkt oder seiner Verpackung darauf hin, dass dieses Produkt nicht als Hausmüll behandelt werden darf. Stattdessen sollte es zur Sammlung zum Recycling von elektrischen und elektronischen Geräten gebracht werden. Dieses Produkt wird ordnungsgemäß entsorgt, um negative Folgen für die Umwelt und die menschliche Gesundheit zu vermeiden. Diese können durch den Umgang mit nicht infektiösen Abfällen entstehen. Für detailliertere Informationen zu diesem Produktrecycling wenden Sie sich bitte an Ihr örtliches Stadtbüro oder an Ihren Hausmüllentsorgungsdienst.

Ihr Produkt enthält Batterien, die unter die europäische Richtlinie fallen 2006/66 / EG. Es kann nicht mit normalem Hausmüll entsorgt werden. Bitte beachten Sie die örtlichen Vorschriften zur getrennten Sammlung von Batterien. Durch die richtige Entsorgung der Batterien werden negative Folgen für die Umwelt und die menschliche Gesundheit vermieden.

---

## Vorschläge für Behebung von Problemen

---

Bevor Sie den technischen Service anrufen, können Sie die unten genannten Lösungen ausprobieren

### Lösungsangebote

1. Überprüfen Sie, ob der Stecker richtig eingesteckt ist.
2. Wenn der Fehlercode auf dem Bildschirm angezeigt wird, ziehen Sie den Netzstecker und schließen Sie ihn erneut an, um weitere Informationen zu erhalten.
3. Überprüfen Sie, ob Ihr Gerät geebnet ist. (Ihr Gerät verfügt über Balance- Sicherheit)
4. Überprüfen Sie, ob der Netzschalter des Geräts, der mobilen App, der Fernbedienung und anderer Funktionen ordnungsgemäß funktioniert.
5. Überprüfen Sie, ob ein Problem mit der elektrischen Installation des Hauses vorliegt.
6. Stellen Sie sicher, dass Sie die Anweisungen zur korrekten Verwendung befolgen.
7. Wenn das Problem immer noch nicht behoben ist, wenden Sie sich bitte an den nächstgelegenen autorisierten Service.

**HUUN**

**CE**